



**BestDVR-405REAL-S,
BestDVR-805REAL-S,
BestDVR-1605REAL-S**

**Инструкция по быстрой
установке**

www.bestdvr.ru

1. Установка жесткого диска и DVD-привода

1.1 Установка жесткого диска

 **Примечание:** 1. Данная серия поддерживает восемь жестких дисков SATA. Для обеспечения надежной и безопасной работы оборудования просим использовать только тот диск, который предлагается производителем.

2. Подобрать жесткий диск в соответствии с указанными требованиями. Дополнительная информация содержится в Приложении В "Калькулятор емкости диска"

Шаг 1: Открутить винты и открыть корпус с обеих сторон; снять верхнюю металлическую панель (см. ниже).



Шаг 2: Вставить под нижнюю металлическую панель жесткий диск и совместить отверстия на диске с отверстиями на панелях. Закрутить винты и подключить силовой и информационный кабели. См. рисунок.

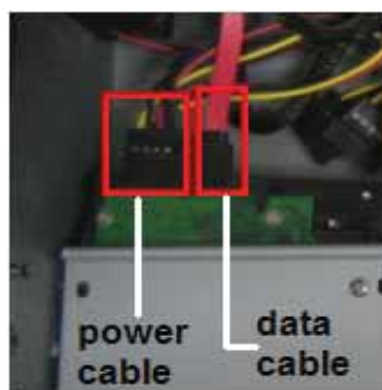

Шаг 3: Установить дополнительные три жестких диска указанным выше способом. Затем установить верхнюю металлическую панель и надежно закрепить ее винтами. Вставить под панель жесткий диск и закрепить ее с помощью винтов (см. ниже).



Шаг 4: Установить дополнительные три жестких диска под верхнюю металлическую панель (см. ниже).



Шаг 5: Установить заднюю крышку и закрепить ее с помощью винтов.

1.2 Установка DVD-привода

Шаг 1: Выкрутить винты и открыть корпус обеих сторон; снять верхнюю металлическую панель (см. ниже):



Шаг 2: Установить обойму DVD-привода в сборе. Убедиться, что винтовые отверстия DVD-привода совмещены с отверстиями обоймы. Плотнo закрутить винты. Затем вставить DVD с обоймой в корпус и, совместив отверстия, плотнo закрутить винты.



Шаг 3: Подключить силовой и информационный кабель и установить верхнюю металлическую панель. Затем плотнo закрутить винты с обеих сторон.

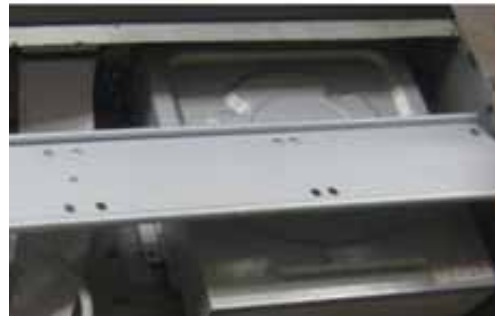
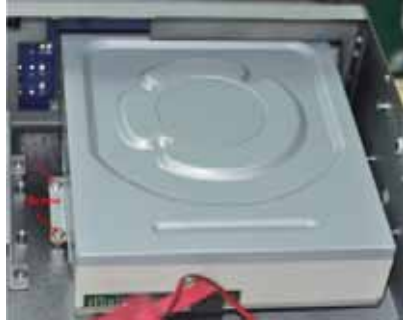

Примечание: При установке DVD-привода допускается применение только 4 жестких дисков, поскольку привод занимает дополнительное пространство.

2. Соединения

2.1 BestDVR-405REAL-S (вид сзади)

Примечание: **USB-порт на задней панели предназначен для подключения USB-мыши.**



Рис. 2.1 BestDVR-405REAL-S (вид сзади)

1	Выход видеосигнала: разъем для подключения монитора	2	Звуковой выход для подключения динамиков
3	Разъем для подключения дисплея высокого разрешения	4	4-канальный звуковой вход
5	Вход видеосигнала (каналы 1-4)	6	Разъем для подключения резервного жесткого диска (доп. оборудование)
7	Разъем для вывода изображения (каналы 1-4)	8	Разъем для подключения монитора в качестве вспомогательного выходного устройства. Работает только монитор (без меню)
9	MIC IN: для микрофона	10	VGA-порт: разъем для мониторов стандарта VGA
11	Для подключения USB-мыши	12	Разъем для подключения к сети
13	Для подключения внешнего датчика (1-4)	14	Выход 4-канального реле. Для подключения внешней сигнализации
15	Заземление	16	Для подключения IP-камеры
17	Для подключения клавиатуры	18	Заземление
19	Для подключения вентилятора	20	ВХОД ПИТАНИЯ
21	Силовой выключатель		

2.2 BestDVR-805REAL-S (вид сзади)

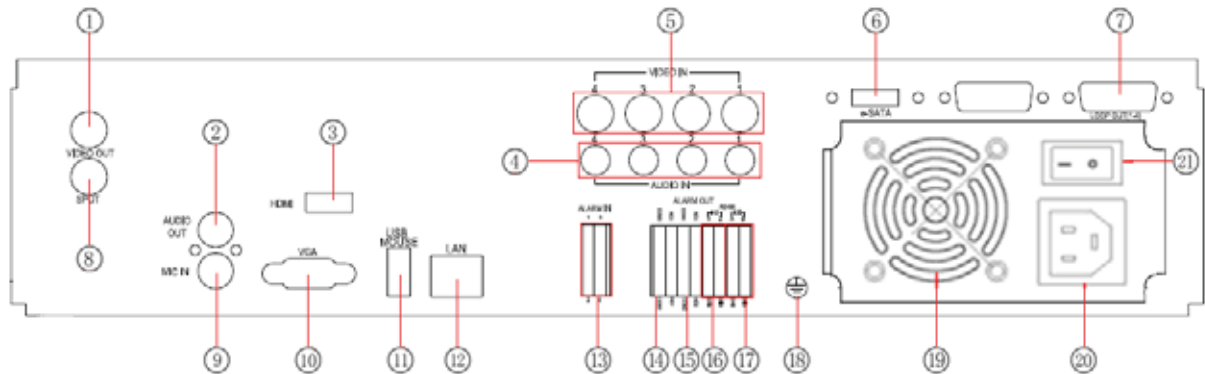

Рис. 2.2 BestDVR-805REAL-S (вид сзади)

1	Выход видеосигнала: Разъем для подключения монитора	2	Звуковой выход для подключения динамиков
3	Разъем для подключения дисплея высокого разрешения	4	8-канальный звуковой вход
5	Вход видеосигнала (каналы 1-8)	6	Разъем для вывода изображения (каналы 1-8)
7	Разъем для подключения монитора в качестве вспомогательного выходного устройства. Работает только монитор (без меню)	8	MIC IN: для микрофона
9	VGA-порт: разъем для мониторов стандарта VGA	10	Для подключения USB-мыши
11	Разъем для подключения к сети	12	Разъем для подключения резервного жесткого диска (доп. оборудование)
13	Для подключения внешнего датчика (1-8)	14	Выход 4-канального реле. Для подключения внешней сигнализации
15	Заземление	16	Для подключения IP-камеры
17	Для подключения клавиатуры	18	Заземление
19	Для подключения вентилятора	20	ВХОД ПИТАНИЯ
21	Силовой выключатель		

2.3 BestDVR-1605REAL-S (вид сзади)

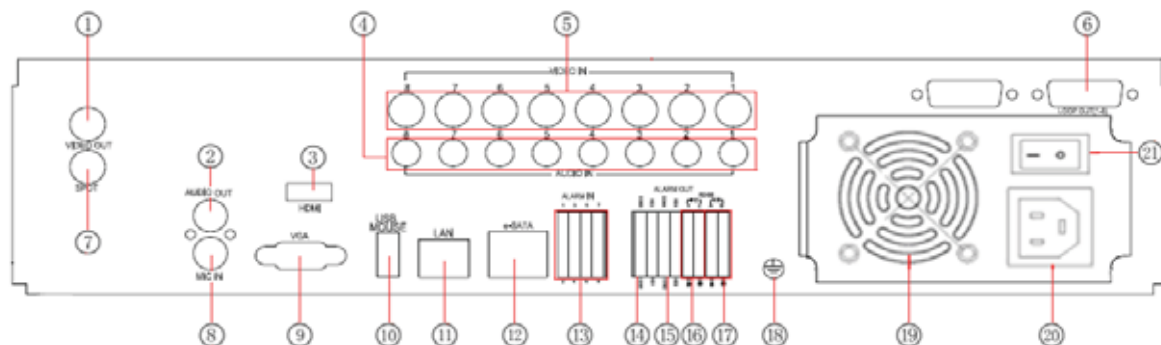

Рис. 2.3 BestDVR-1605REAL-S (вид сзади)

1	Выход видеосигнала: Разъем для подключения монитора	2	Вход видеосигнала (каналы 1-16)
3	Разъем для вывода изображения (каналы 1-16)	4	Разъем для подключения монитора в качестве вспомогательного выходного устройства. Работает только монитор (без меню)
5	16-канальный звуковой вход	6	Звуковой выход для подключения динамиков
7	MIC IN: для микрофона	8	VGA-порт: разъем для мониторов стандарта VGA
9	Разъем для подключения дисплея высокого разрешения	10	Для подключения USB-мыши
11	Разъем для подключения к сети	12	Разъем для подключения резервного жесткого диска (доп. оборудование)
13	Для подключения внешнего датчика (1-16)	14	Выход 4-канального реле. Для подключения внешней сигнализации
15	Заземление	16	Для подключения IP-камеры
17	Для подключения клавиатуры	18	Заземление
19	Для подключения вентилятора	20	ВХОД ПИТАНИЯ
21	Силовой выключатель		

3. Включение питания

Шаг 1: Подключить источник питания; включить кнопку питания рядом с силовым выходом на задней панели;

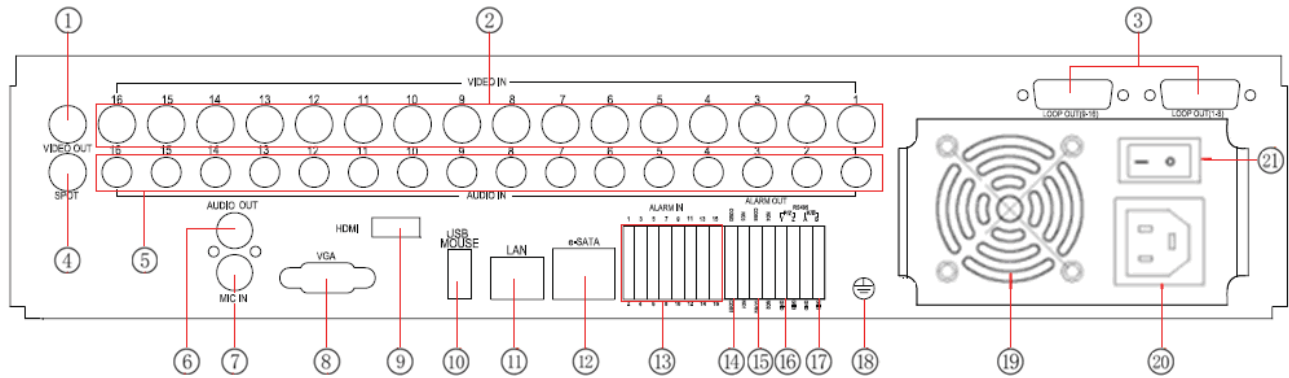
Шаг 2: После загрузки устройства загорится синий индикатор;

Шаг 3: На экране отобразится мастер настроек часового пояса, времени, конфигурации сети, режима записи и управления диском. Пользователь может приступить к установке в соответствии с рекомендациями, указываемыми в соответствующих разделах. Если пользователь не желает производить установку с помощью мастера настроек, он может выйти из режима, нажав на кнопку Exit.

Если при включении устройства пользователь не видит меню, а только изображение снимаемого объекта, следует нажать на Exit и удерживать кнопку в течение определенного времени.

Примечание: Это устройство может одновременно отображать меню только на мониторах стандарта VGA и стандарта BNC. Если на экране монитора отображается активное изображение, но пользователь не видит меню, следует убедиться, что это изображение не отображается на каком-либо другом мониторе/устройстве, или следует нажать клавишу ESC и удерживать ее в течение определенного времени, пока не будет выведено диалоговое окно для входа в систему. Также кнопка ESC может быть использована для переключения мониторов обеих вышеуказанных стандартов (BNC и VGA).

4. Базовая установка

4.1 Доступ в меню видеорегистратора

4.1.1 Вход в систему

Нажать на кнопку MENU и вывести на экран диалоговое окно LOGIN (вход в систему). Ввести имя - admin и пароль - 123456



Рис. 4.1 Вход в систему

4.1.2 Установка главного меню

Щелкнуть правой кнопкой мыши или нажать на кнопку ENTER на передней панели и войти в главное меню (см. рис. 4.2).

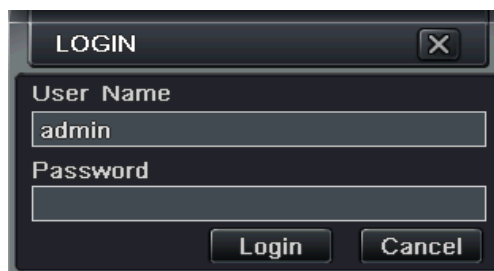

Рис. 4.2 Установка главного меню

Базовая конфигурация (Main): здесь пользователь может установить параметры видеосистемы, выбрать активный язык, настроить звук, задать время и запустить проверку.

Конфигурация съемки в режиме реального времени (Live): здесь

4/8/16-канальный цифровой видеореги­стратор. Инструкция по быстрой установке пользователь может установить имя дисплея, время его включения, цвет изображения и скрытые камеры.

Конфигурация записи (Record): здесь пользователь может установить качество записи, частоту смены кадров, разрешение, временную отметку и задать функцию возобновления записи.

Конфигурация автоматической записи по времени (Schedule): здесь пользователь может установить время и задать соответствующие параметры для камеры при обнаружении движения и при срабатывании датчика соответственно.

Конфигурация тревожного сигнала (Alarm): пользователь может установить тип датчика, устройство для включения тревожного сигнала и задать звуковое предупреждение.

Конфигурация сети (Network): Здесь пользователь задает конфигурацию IP-адреса, протокола DDNS и параметров для передачи видеосигнала.

Конфигурация пользователя (Users): Здесь администратор может добавить, удалить пользователей и изменить настройки для авторизации.

Конфигурация PTZ-камеры (P.T.Z): здесь пользователь может установить протокол, скорость передачи данных, адрес, предварительные настройки и перемещение камеры в автоматическом режиме.

Расширенная конфигурация (Advanced): здесь пользователь может перезагрузить устройство, а также импортировать или экспортировать данные.

4.2 Режимы записи видеореги­стратора

Прежде чем приступить к записи, пользователь должен установить и отформатировать жесткий диск, а также ввести все необходимые настройки. Видеореги­стратор осуществляет запись в четырех режимах.

4.2.1 Запись в ручном режиме

Сразу после установки системы можно приступить к записи. Для этого следует нажать кнопку REC на передней панели устройства. Нажать на эту кнопку снова для остановки записи.

Или нажать на кнопку REC на пульте дистанционного управления. Нажать снова для остановки записи.

Или щелкнуть мышью по кнопке REC на панели инструментов. Щелкнуть снова для остановки записи.

4.2.2 Автоматическая запись по времени

Войти в главное меню и выбрать опцию, задающую настройку видеореги­стратора на автоматическую запись по времени (см. рис. 4-3). Пользователь может установить время для включения видеореги­стратора на запись каждый день в течение одной недели. Если пользователь хочет установить специальный график включения

камеры, он может воспользоваться функцией Holiday (нерабочий день).

Каждая графа содержит семь дней в неделю с понедельника по воскресенье; каждая строка содержит 24 часа. Нажать на сетку и ввести соответствующие настройки. Синий цвет - сектор, находящийся под контролем; серый цвет - сектор, не находящийся под контролем.



Рис. 4-3 Установка автоматической записи по времени

4.2.3

Запись при обнаружении движения

Если камера определяет какое-либо движение, она включается на запись и посылает тревожное сообщение.

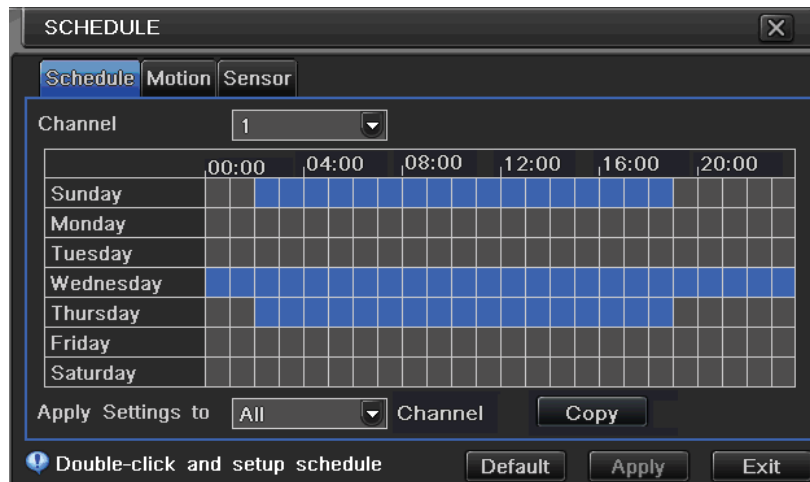
Задать опции main menu (главное меню) - alarm configuration (конфигурация тревожного сигнала) - motion configuration (конфигурация камеры на движение). См. рисунок 4-4.



Рис. 4-4 Режим установки камеры на обнаружение движения

Указать сектор определения движения (см. рисунок 4-5) для установки чувствительности камеры и функции обнаружения.

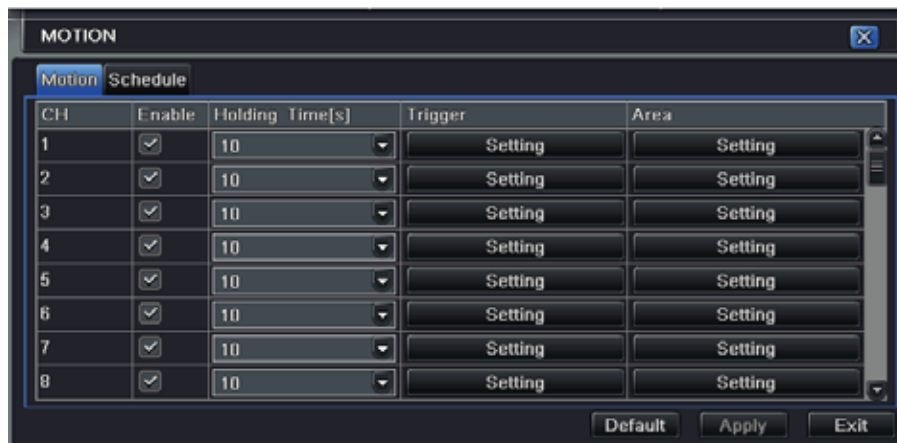

4.2.4 Запись при получении тревожного сигнала

Войти в главное меню и задать опции Alarm configuration (конфигурация тревожного сигнала) - Sensor alarm (сигнал датчика). См. рисунок 4-6. Задать функцию обнаружения. Установить тип устройства.



Рис. 4-6 Запись при получении тревожного сигнала от датчика

Войти в меню конфигурации триггера для установки тревожного сигнала, записывающих камер и подключаемых PTZ-камер. Установить время удержания тревожного сигнала и специального звукового сигнала. Нажать ОК и сохранить настройки.

4.3 Воспроизведение

Это устройство поддерживает режим воспроизведения записи активного изображения, функцию поиска по времени, поиска по событию и поиска по изображению.

4.3.1 Запись в реальном режиме времени

Нажать на кнопку  для воспроизведения полученной записи (см. рисунок 4-7). Пользователь может выполнять некоторые операции с помощью органов управления на экране дисплея.



Рис. 4-7 Воспроизведение в режиме реального времени

4.3.2 Поиск по времени

Войти в режим конфигурации поиска и выбрать функцию Time search (поиск по времени). Если запись производилась в конкретный день, то пользователь получит данные, указывающие на соответствующую дату.

Выбрать дату, нажать на кнопку Search. Щелкнуть мышью по временной сетке и установить время начала воспроизведения или ввести время воспроизведения вручную. Время задается в синем поле сетки.

Нажать на клавишу Play. Файл будет воспроизведен с момента, установленного пользователем.

Воспользоваться другими кнопками на экране для быстрого перехода вперед/назад, для паузы, остановки или переключения режима отображения данных, а также для повторного поиска.



Рис. 4-8 Поиск по времени

4.3.3 Поиск по событию

Войти в режим конфигурации поиска и выбрать функцию Event search (поиск по событию). См. рисунок 4-9. Указать день.

Щелкнуть мышью по клавише Search. Вся запрашиваемая информация о событии будет указана в окне списка событий. Пользователь может указать день, канал, а также отметить флажком функции Motion (движение), Sensor (датчик) или All (все) соответственно.

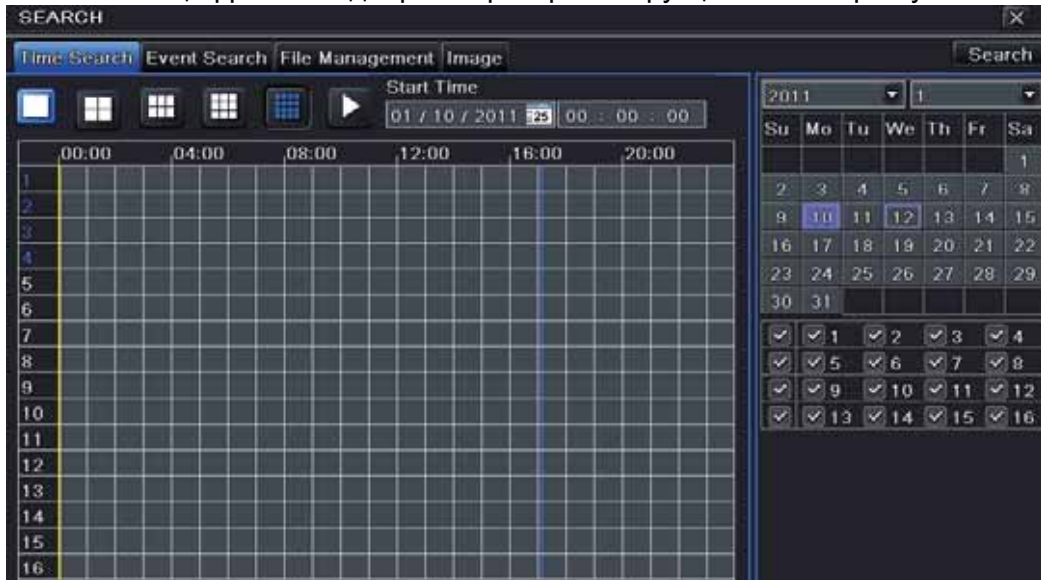
Два раза щелкнуть мышью по видеофайлу для его воспроизведения.



Рис. 4-9 Поиск по событию

4.3.4 Изображение

В этом режиме пользователь может установить время начала и время завершения записи, указать каналы, задать поиск изображений, а также сохранить, заблокировать или разблокировать их. На диске SATA можно сохранить максимум 2000 изображений. Если количество сохраняемых изображений превышает 2000 единиц, то новые изображения будут накладываться на уже записанные изображения. Два раза щелкнуть левой кнопкой мыши по изображению для его автоматического воспроизведения с момента захвата.

4.4 Резервное копирование

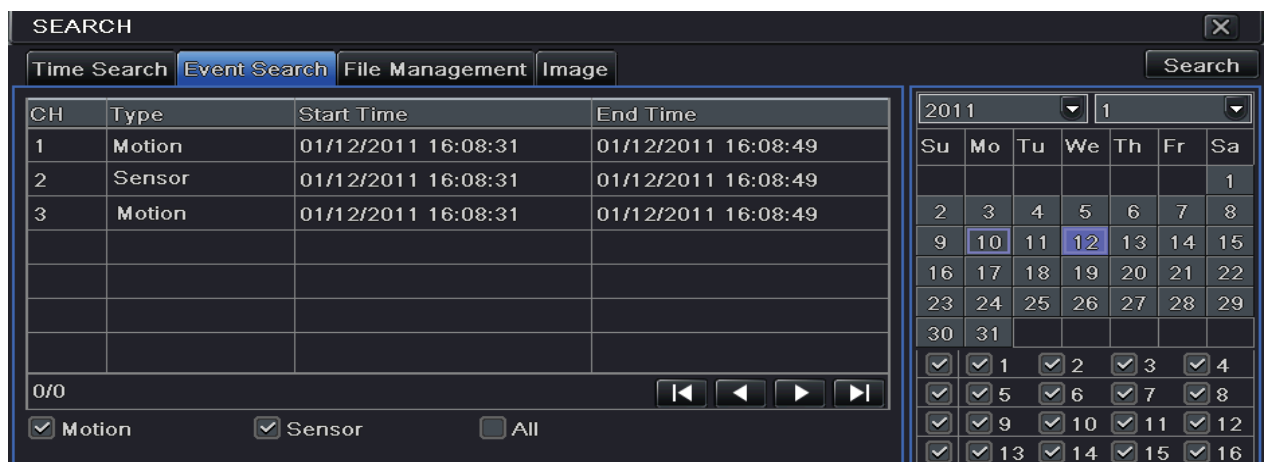
Это устройство поддерживает функцию резервного копирования с помощью встроенного DVD-привода SATA, с помощью USB флэш-памяти и с помощью USB жесткого диска.

Установить DVD-привод (см. главу 2). Войти в режим установки резервного копирования (см. рис. 3-10). Установить время начала и время завершения записи. Выбрать каналы. Воспользоваться кнопкой Search для поиска данных и их отображения в окне со списком резервных документов.

Нажать на кнопку Backup (резервное копирование) для копирования видео с жесткого диска на резервное устройство. Щелкнуть мышью по кнопке Start и запустить режим копирования.



Рис. 4-10 Установка функции резервного копирования

5. Видеонаблюдение в удаленном режиме

Контроль над видеорегистратором может осуществляться через локальную или глобальную сеть. Для этого необходимо установить соответствующие сетевые настройки.

5.1 Доступ к видеорегистратору по локальной сети

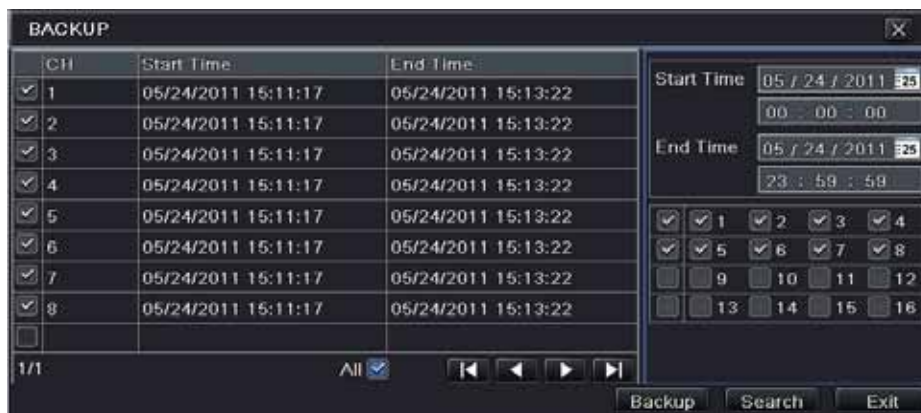
- Задать опции Menu (меню) → Setup (установка) → Network Setup (установка сети). См. рисунок 5-1.

- Ввести IP-адрес, маску подсети и шлюз. Если используется протокол DHCP, необходимо его задействовать как на цифровом видеореги­страторе, так и на маршрутизаторе. Задать опции Menu (меню) → Information (информация) → Network (сеть) для проверки сетевых настроек цифрового видеореги­стратора.



Рис. 5-1 Конфигурация сети

- Войти в режим установки записи (Record Setup) для настройки таких сетевых параметров видео, как разрешение, частота смены кадров и др.
- Открыть браузер Internet Explorer на компьютере, если он подключен к той же сети. Ввести с адресную строку видеореги­стратора IP-адрес и нажать Enter. Если порт HTTP имеет любое другое значение, кроме 80, то в конце IP-адреса или имени домена дополнительно указывается номер порта.
- Браузер Internet Explorer автоматически загрузит компонент ActiveX. Ввести имя пользователя и пароль.

Примечание: если компонент ActiveX не загружается или не устанавливается, следует ознакомиться с информацией, которая содержится в Приложении А (вопрос 7).

5.2 Доступ к видеореги­стратору по глобальной сети

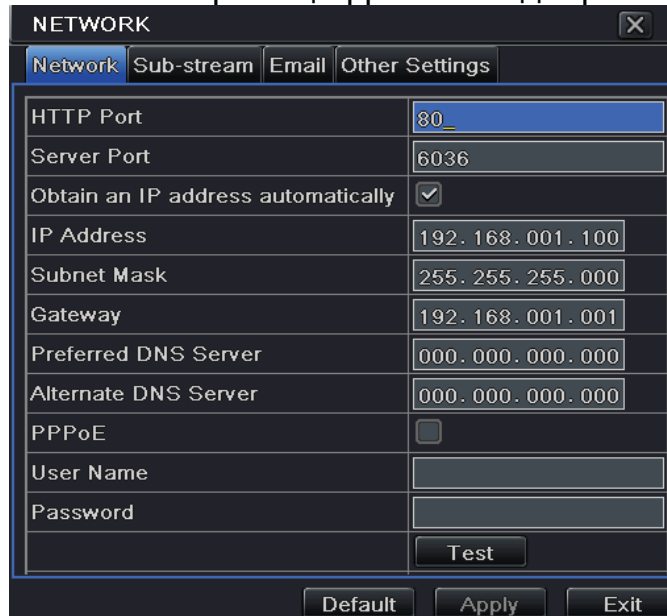
1. Порядок подключения видеореги­стратора к сети Интернет через маршрутизатор или виртуальный сервер.

- Задать опции Menu (меню)→Setup (установка) →Network Setup (установка сети). См. рисунок 5-1.
- Ввести IP-адрес, маску подсети и шлюз. Если используется протокол DHCP, необходимо его задействовать как на цифровом

видеорегистраторе, так и на маршрутизаторе.

- Передать IP-адрес и номер порта в установочный режим маршрутизатора или виртуального сервера. Задать конфигурацию сетевого экрана для получения доступа к цифровому видеорегистратору (если как на видеорегистраторе, так и на маршрутизаторе используется функция UPnP, этот пункт можно пропустить). Дополнительную информацию можно найти в руководстве.
- Если пользователь хочет использовать имя динамического домена, то имя домена должно быть указано на DNS-сервере, поддерживаемом цифровым видеорегистратором или маршрутизатором. Добавить имя домена для видеорегистратора или маршрутизатора.
- Открыть браузер Internet Explorer, ввести IP-адрес или динамическое имя домена и нажать Enter. Если порт HTTP имеет любое другое значение, кроме 80, то в конце IP-адреса или имени домена дополнительно указывается номер порта.
- Браузер Internet Explorer автоматически загрузит компонент ActiveX. Затем на экране отобразится окно с запросом на ввод имени пользователя и пароля. Ввести имя и пароль и войти в режим просмотра.

2. Порядок подключения видеорегистратора через линию стандарта ADSL

- На видеорегистраторе задать опции Main Menu (главное меню)→Setup (установка)→Network Interface (сетевой интерфейс) для установки протокола PPPoE. Затем ввести имя пользователя и пароль, полученные от поставщика интернет-услуг. Нажать на кнопку "Apply" (применить). Цифровой видеорегистратор подключится к серверу и выдаст подтверждающее сообщение.
- При установке удаленного доступа пользователь может ввести IP-адрес для получения непосредственного сетевого доступа в интерфейс видеорегистратора (для проверки IP-адреса задать опции Main menu→Information→Network). Браузер автоматически загрузит компонент ActiveX.
- Остальные операции по подключению оборудования не отличаются от процедур, которые указываются выше.

450041000033

A2